

ELEKTRICKY VÝŠKOVĚ STAVITELNÉ STOLY MOTION ERGO A MOTION



STŮL U KTERÉHO ZÁDA NEBOLÍ

Vsedě se učíme, studujeme i pracujeme. Špatné a dlouhodobé sezení je v dnešní době civilizační choroba, kterou trpí již děti školního věku. Tělo, a zejména páteř, začne jednostrannému zatížení podléhat.

Pozice vsedě stlačuje meziobratlové disky a časem dochází k jejich degeneraci, často až k bolestivému výhřezu.

Výhřez meziobratlového disku v bederní

a krční páteři, stavy po operaci páteře, skolióza, bolesti hlavy, závratě... Pro návrat k pracovní činnosti a zabránění recidivě zdravotních potíží je třeba zajistit pro práci v kanceláři podmínky. Stůl MOTION ERGO a správná židle se přizpůsobí vaší výšce a ponesou vaši váhu, čímž se uleví vaší páteři.

Problém dlouhodobého sezení vyřeší střídání sezení a stání. Při stání zapojíme břišní i zádové svaly a odlehčíme tlak na meziobratlové disky. Můžeme pak

pracovat i v době rekonvalescence nebo během léčení potíží s páteří.

Naším hlavním problémem je nedostatek pohybu. Stoly MOTION a MOTION ERGO nám pohyb neumožní a nevyřeší nás, ale podstatně sníží riziko potíží. Proto stoly MOTION ERGO doporučuje jako prevenci či pomoc pro ty, kteří potíže se zády mají, přední odborník na prevenci a léčbu bolestí zad, autor originální metody spirální stabilizace páteře,

MUDr. Richard Smíšek.

Pracovní desky

Pracovní deska stolu má tloušťku 25 mm a je vyba-vena 2 mm ABS hranou, která stoly pomáhá chránit před poškozením.

O kabely od PC či stolní lampy se postará praktická průchodka, která kabely jednoduše svede pod desku, kde si s nimi poradí chytře zkonstruované držáky. Budete tak mít jistotu, že se kabely nezapletou a nebudou vám překážet při práci.

Pod pracovní deskou máte po ruce umístěný ovládací panel, který si podle potřeby dáte na levou či pravou stranu. Na výběr máte jednoduchý ovladač nebo paměťový ovladač s displejem.

Podnože

Celokovovou samonosnou podnož tvoří teleskopické nohy, které mohou být ze dvou (zdvih 705–1205 mm) nebo tří (zdvih 605–1295 mm) dílů. Další část tvoří kabelový kanál s elektromotorem, řídicí jednotkou a převodovými tyčemi.

Montáž

Efektivitu dopravy do vaší kanceláře zajišťují dodávky jednotlivých dílů stolu, které jsou bezpečně zabaleny.

Odbornou montáž vám zajistí kvalifikovaní prodejci. Pro případ montáže vlastními silami je součástí každého balení přehledný návod, nebo shlédněte video montáže a nastavení stolu na:

<http://www.stavitelnestoly.cz/cz/video>.



Elektricky výškově stavitelné stoly MOTION ERGO a MOTION splňují vysoké nároky na ergonomii a kvalitu. Jsou v souladu s normami ČSN EN 527-1, ČSN EN 527-2, ČSN EN 15372 a ČSN 910001.



certifikace EU



5 let záruka



snadná montáž



nosnost 100 kg



elektrický pohon

- 2 Gate
- 10 Uni
- 18 Cross
- 26 Flex
- 34 Kontejnery
- 36 Doplnky
- 40 Motion / Ergo



MOTION ERGO



„Originální tvar pracovní desky a zdvihací mechanismus stolů MOTION Ergo umožňuje nastavení správného sezení a podstatně snižuje riziko přetížení páteře a následných potíží.“

Špatné sezení způsobuje výhřez meziobratlového disku v bederní a krční páteři, skoliózu, bolesti hlavy, závratě a chronické bolesti zad.

Zdihací mechanismus stolů MOTION Ergo vám umožní nastavení správné výšky pracovní desky vůči vaší výšce, což je nezbytnou podmínkou pro správné sezení. Díky výřezu v pracovní desce dostanou vaše paže podporu, čímž se uleví trapézovým svalům a umožní se relaxace šíje.

Sed je nepřirozenou polohou člověka. Stoly MOTION Ergo vám umožní provést vítanou změnu a pokračovat v práci ve stoje. Paže zůstávají podepřené a oproti sezení dochází k protažení nohou. Celkově se zlepší krevní oběh a určitě se budete cítit lépe.



Pokud vám nevyhovuje tvarovaná pracovní deska, stoly MOTION vám nabízejí standardní rovnou pracovní desku.

Hlavní výhody: přizpůsobení výšky stolu vaší postavě a možnost práce ve stoje, zůstávají. Jednoduše, stisknutím tlačítka si stůl nastavíte podle své momentální potřeby.



HOBIS MOTION není nedosažitelným luxusem, ale dostupným, efektivním a ergonomickým pomocníkem ve vaší kanceláři.



MOTION



DVOUSEGMENTOVÁ PODNOŽ

MOTION ERGO

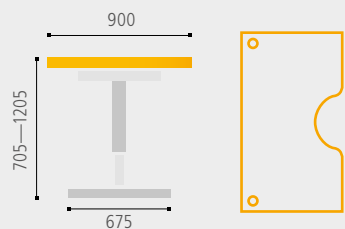

Se základním ovladačem
S paměťovým ovladačem



MSE 2 1200
MSE 2M 1200



MSE 2 1400
MSE 2M 1400



MSE 2 1600
MSE 2M 1600



MSE 2 1800
MSE 2M 1800

DVOUSEGMENTOVÁ PODNOŽ

MOTION

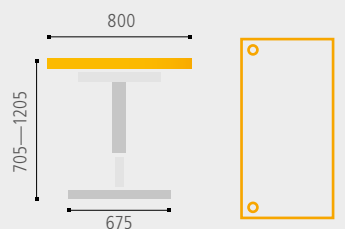

Se základním ovladačem
S paměťovým ovladačem

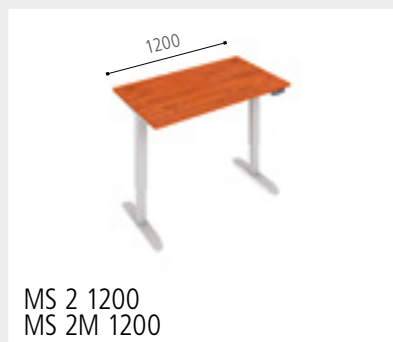

MS 2 1200
MS 2M 1200



MS 2 1400
MS 2M 1400



MS 2 1600
MS 2M 1600



MS 2 1800
MS 2M 1800

Technické parametry

	2 segmenty	3 segmenty
Nastavitelná výška (s deskou):	705—1 205 mm	605—1 295 mm
Hmotnost (s deskou):	49—57 kg	53—61 kg
Tloušťka stolové desky:	25 mm	25 mm
Maximální zatížení (nosnost):	100 kg (při rovnoměrném zatížení)	100 kg (při rovnoměrném zatížení)
Orientační výška postavy:	140—180 cm	125—190 cm
Rychlost zdvihu:	25 mm/s	25 mm/s
Rozměry balení (bez desky):	1 100 × 230 × 250 mm	1 100 × 230 × 250 mm



PC BELT 17 × _ × 28



KSV 33
Kabelový svod
pro stoly Motion
a Motion Ergo



Paměťový ovladač

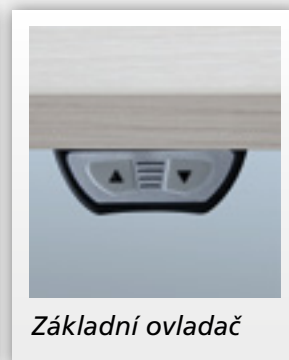

Základní ovladač

Barevné provedení kovů



Bílá RAL 9016

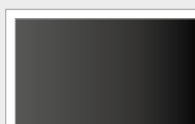

Černá RAL 9005

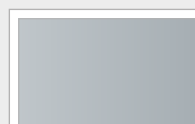

Šedá RAL 9006



KUK 120–180 × 9 × 15
Univerzální kabelový kanál
pro stoly 120–180 cm

TŘÍSEGMENTOVÁ PODNOŽ

MOTION ERGO

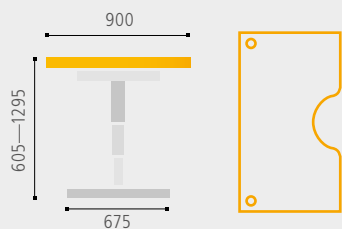

Se základním ovladačem
S paměťovým ovladačem



TŘÍSEGMENTOVÁ PODNOŽ

MOTION

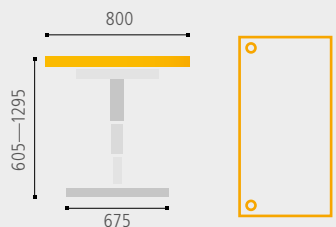

Se základním ovladačem
S paměťovým ovladačem

